

ヒーター用碍子

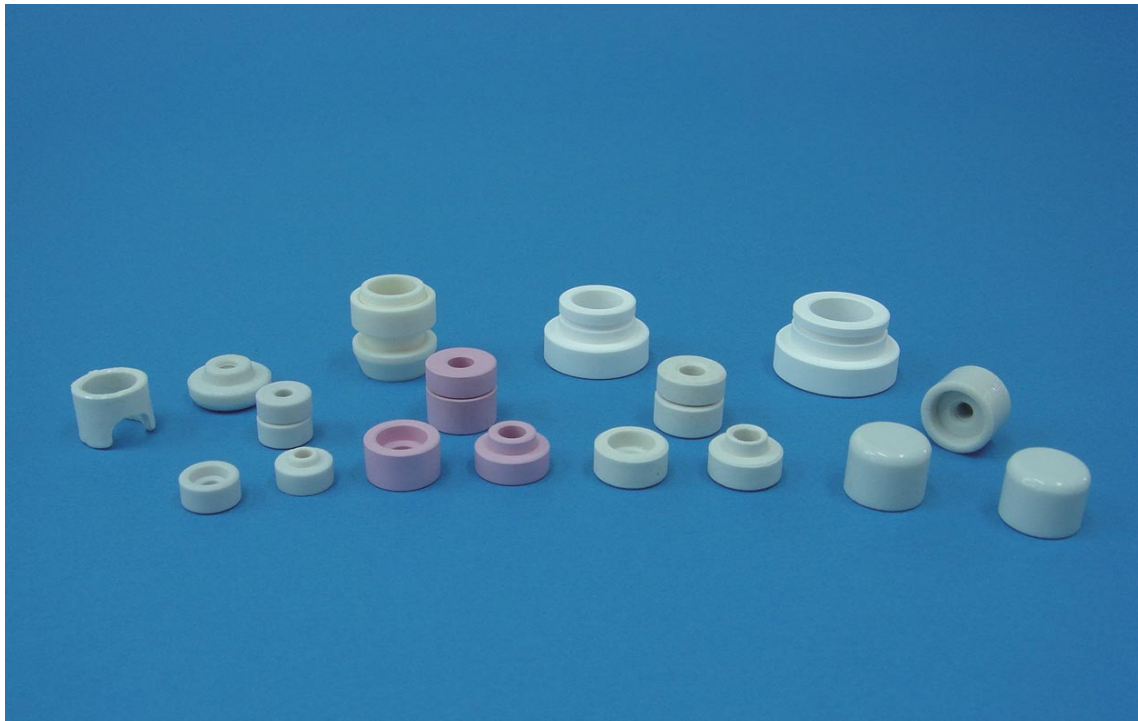

ヒーターパーツ

■特長

■ヒーター用碍子

ヒーター用碍子は、多孔質の磁器で作られており耐熱性に優れています。主にシーズヒーター・フィンシーズヒーターの支持ホルダー、ターミナル保護キャップ、遠赤ヒーターターミナル部等に使用されます。価格は安価です。

■使用目的

- 1、保護カバーとして作業者が感電しない。
- 1、ヒーターの伸び（熱膨張）で電源端子が装置本体に直接接触しない。

■スジツバ碍子

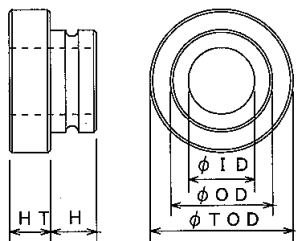

■ハカマ碍子

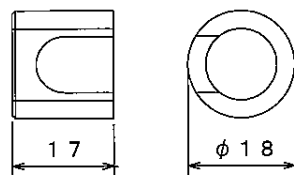

■キャップ碍子

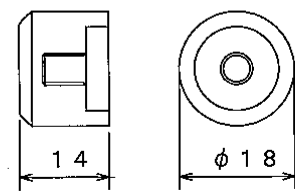

ヒーター用碍子

■スジツバ碍子

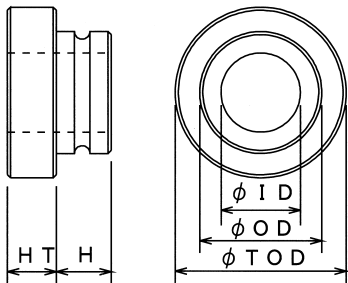

商品コード	ヒーター径	ID	OD	TOD	H	HT
789P	10用	10.5	18	22	8	6
788P	12用	13.5	20	28	9	8
787P	15用	16.5	25.5	33	10.5	8.5

■スジツバ碍子用スナップリング

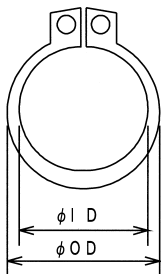

商品コード	ヒーター径	ID	OD
790P	10用	14.7	18
791P	12用	17.5	21.5
792P	15用	23.2	27.6

スジツバ碍子 取付例

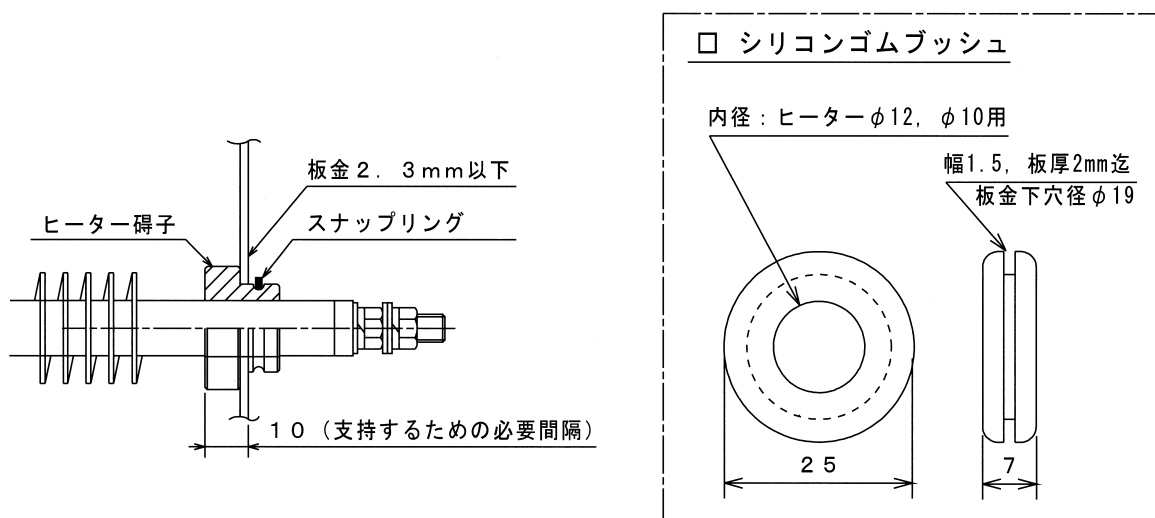

ヒーターパーツ